

Minigolfbahn Netphen

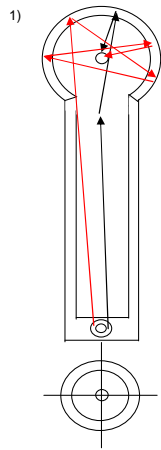

1) Chawär, Kempten
Rav. Team Italy

von halb links über linke Linie
auf Mehrfachbande

ODER

084, 083, Remo Zaugg

von halb rechts nach Platte
ausrichten

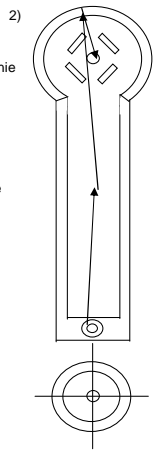

2) 083, 085, K 10
Remo Zaugg, Bo 1

vom 3. Punkt links aus der
mitte etwas nach rechts
zieht dann wieder nach
links

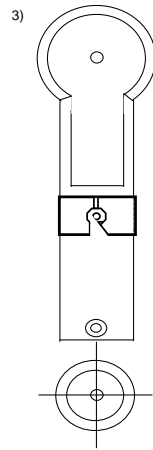

3) Big Boss, Mainzer
classic 4, 5, 6

aus der mitte gerade

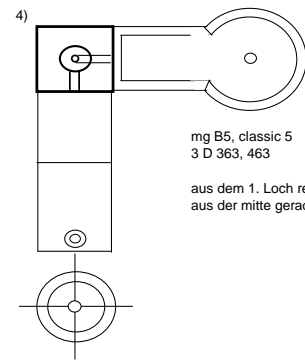

mg B5, classic 5
3 D 363, 463

aus dem 1. Loch rechts
aus der mitte gerade

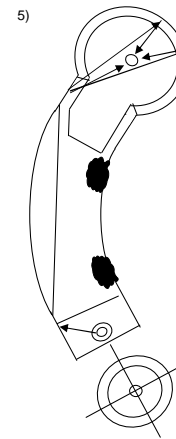

A 5, 3D 836

von halb links
früh anspielen mit etwas
Druck

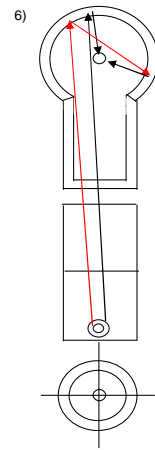

6) Rav. 252, 253 BOF J. Mieler

von 2. Punkt rechts aus der
mitte knapp links vorbei

ODER

K 10

vom 4. Punkt links aus der
mitte auf Doppelbande

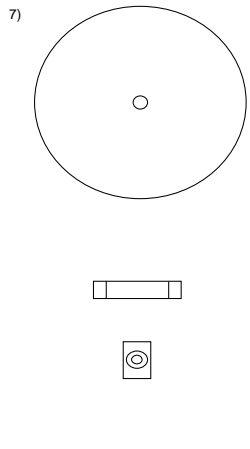

mg 5
stein

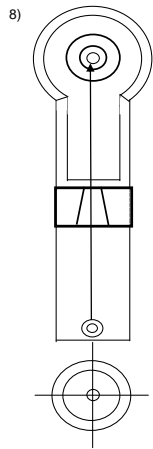

8) 3 D 163, 263, 423
WDM Köln 2007

aus der mitte leicht links
einspielen

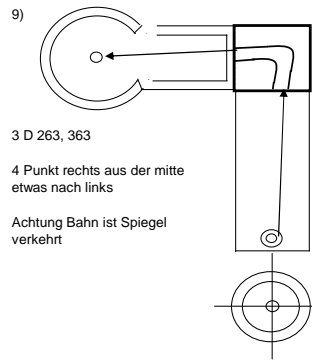

3 D 263, 363

4 Punkt rechts aus der mitte
etwas nach links

Achtung Bahn ist Spiegel
verkehrt

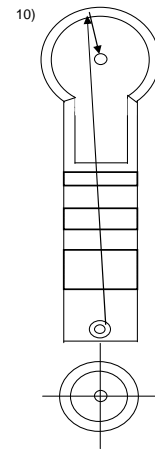

10) Rav. 382, 383, 384
Rav. 253, 254

vom 3. Punkt rechts aus
der mitte auf mitte
rechts vorbei auf Rücklauf

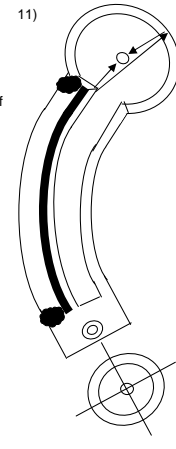

11) A 1, Maier spec.
Gelb Japaner

von halb links, rechts
vorbei auf Rücklauf

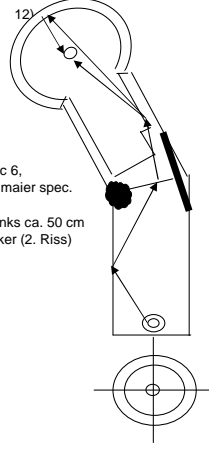

Mainzer, Pac 6,
Düsseldorf, maier spec.

von etwas links ca. 50 cm
hinter 1. Anker (2. Riss)
anspielen

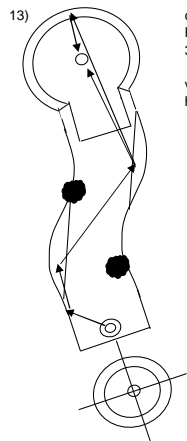

13) classic 2, 3
H 1, H 2, H 3
3 D 363

von halb links ca. 30 cm
hinter 1. Anker

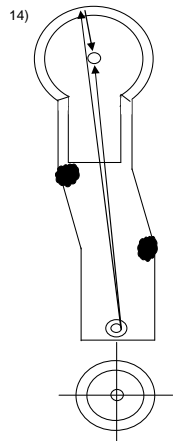

14) 087, 083, Bo 1, Bo 2
Remo Zaugg, WDM Köln 2008

von halb rechts auf mitte
links vorbei oder auf Vorlauf

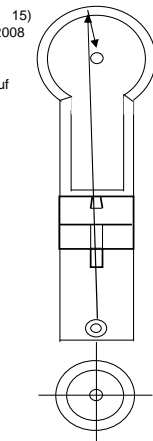

15) H 11, maier spec.
BOF Norbert Weiss

1. Punkt aus mitte links
links vorbei

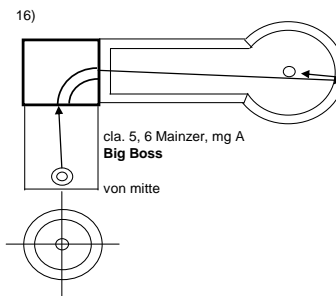

cla. 5, 6 Mainzer, mg A
Big Boss

von mitte

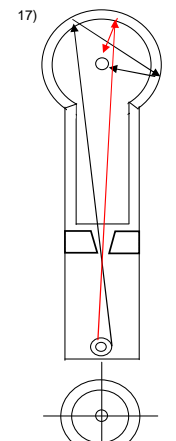

17) Chawär, Rav. Team Italy

von rechts nach links auf
Doppelbande

ODER

Amigo

von halb links rechts vorbei

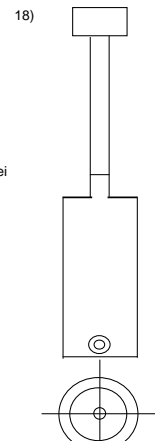

18) mg 5

von 1 Loch nach rechts gera